



PRG

hoogwaardige vermaalpompen om afvalwater met fecaliën uit woongebouwen weg te pompen. Uitstekend om behalve fecaliën ook andere materialen te vermalen zoals maandverbanden, tampons of hygiënische doekjes, die de waaiers van pompen van andere types vaak blokkeren.

Duurzaam en betrouwbaar, geproduceerd door Liberty Pumps, leider in de pompbranche die al meer dan 50 jaar de beste Amerikaanse pompen produceert in de staat New York.

PROVORE

vermaalsysteem met waaier uit speciaal verhard roestvast staal en gepatenteerde vermaler V-Slice Cutter, die niet blokkeert.

Scherpe, speciaal geprofileerde openingen en tweebladig snijmes.

De deeltjes worden "versnipperd" tot minimale afmetingen waardoor ze gemakkelijk kunnen worden weggepompt via de persleiding of worden weggestuwd van de waaier, zodat die niet geblokkeerd raakt.

Zo'n constructie zorgt ervoor dat moeilijk te vermalen materialen niet op de waaier van de pomp achterblijven, zoals dat vaak gebeurt bij andere producenten.

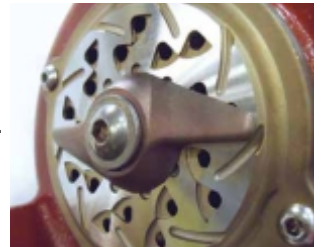

PRG	102
opvoerhoogte max. m	13
debiet max. l/min	150
vermogen P2 van de motor kW	0,75
toerental per minuut rpm	2875
piekstroom bij het opstarten A	41
nominale stroom A	3,4
voedingsspanning aantal fasen \ V \ Hz	1 \ 230 \ 50
max. temperatuur van het afvalwater °C	40
gewicht kg	28
diameter van de aansluiting perszijde	2"NPT
vrije doorlaat	vermaler

Gebruikte grondstoffen. **Greep:** roestvast staal met rubberen afscherming; **Motorbehuizing:** gietstaal klasse 25; **pompen:** gietstaal klasse 25; **Olief:** ISO VG10; **Waaieras:** roestvast staal serie 300; **Pakking bovenaan:** siliciumcarbide; **Vermaler:** roestvast staal serie 440, gehard tot Rockwell 58c; **Lager bovenaan:** eenrijige lager, **onderaan:** hoekcontactlager; **Bevestiging:** roestvast staal serie 300; **Verf buitenkant:** poedercoating;

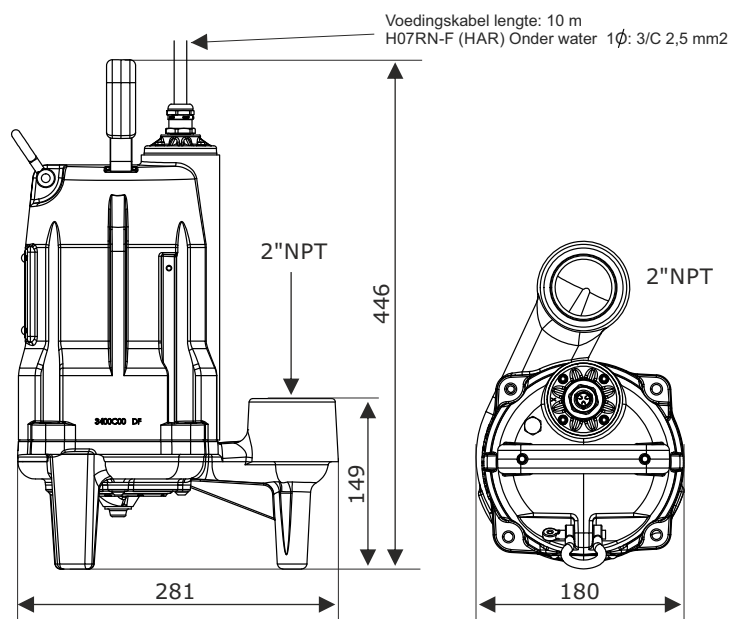

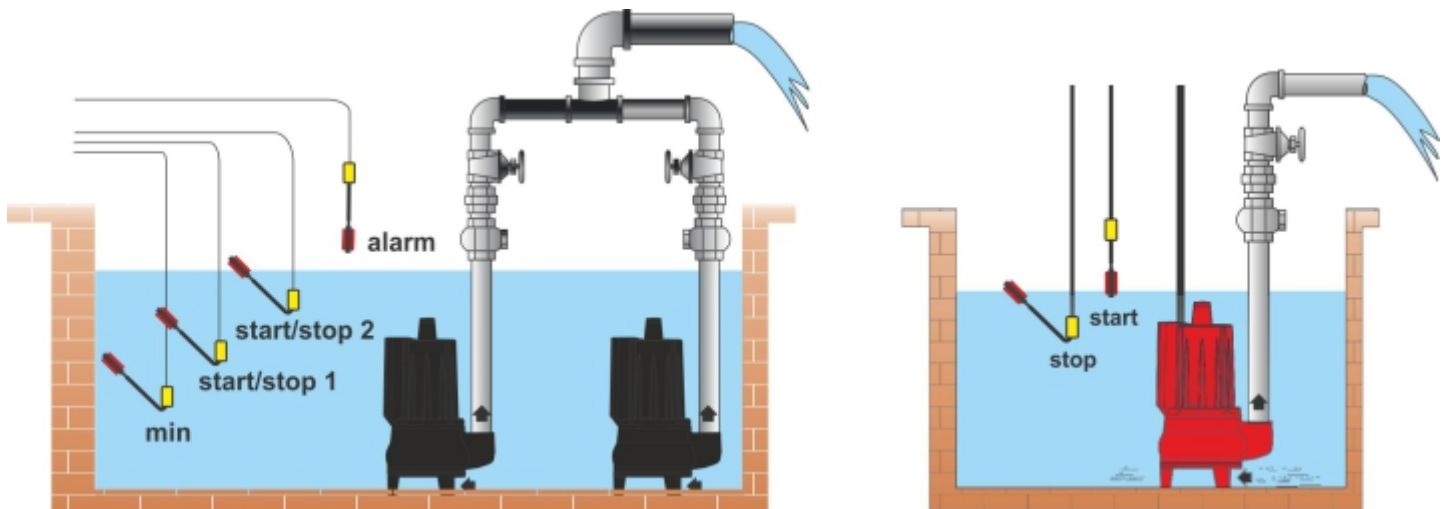

We zijn ook een betrouwbare partner voor de levering van onderdelen voor reservoirs van andere producenten. We bieden oplossingen voor reservoirs van eender welk type, bijvoorbeeld ook voor betonnen reservoirs. Onze hoogwaardige, professionele dompelpompen kunnen worden toegepast bij de bouw van woningen, industriële en commerciële gebouwen. Compromisloze kwaliteit van de beste producenten ter wereld, duurzaamheid en uitstekende parameters. Capaciteit tot 132 m³/u (2200 l/min). Opvoerhoogte tot 48 m. Vermogen tot 15 kW. Vrije doorlaat tot 100 mm.



Moderne, elektronische controlepanelen zorgen voor eenvoudige bediening en veilige werking. Overbelastingsbeveiligingen, meerdere werkstanden, een **gsm**-module die met behulp van sms'en **berichten** over de werking van het pompstation doorstuurt. Overstroombeveiligingen en thermische beveiligingen. Visuele en akoestische **alarmssystemen**, BMS-aansluitingen en volledige controle via een applicatie op uw smartphone. Ook geïntegreerd met een systeem dat de voeding van het pompstation onderhoudt wanneer de stroomvoorziening uitvalt.



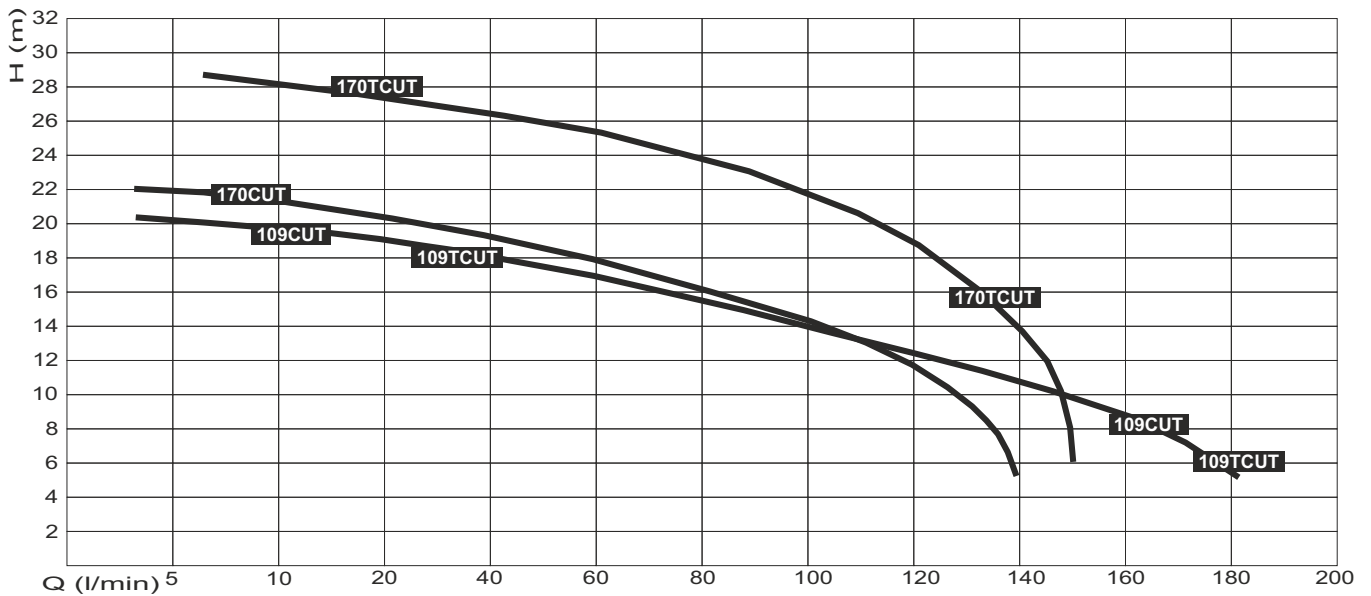
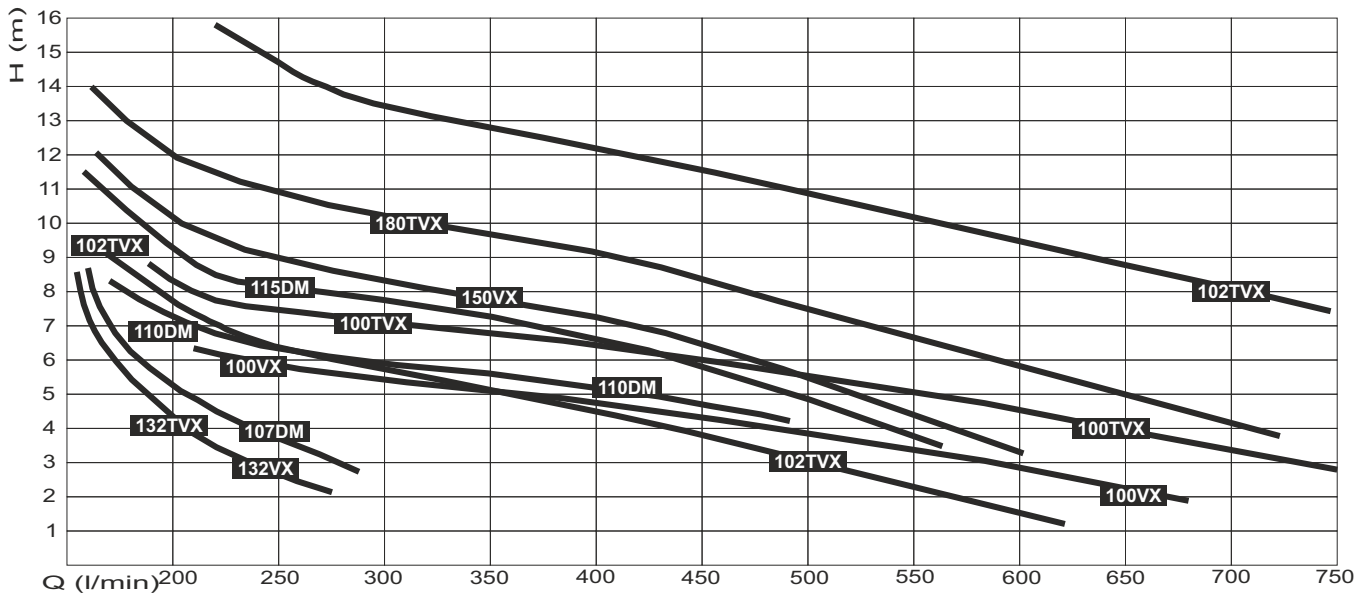
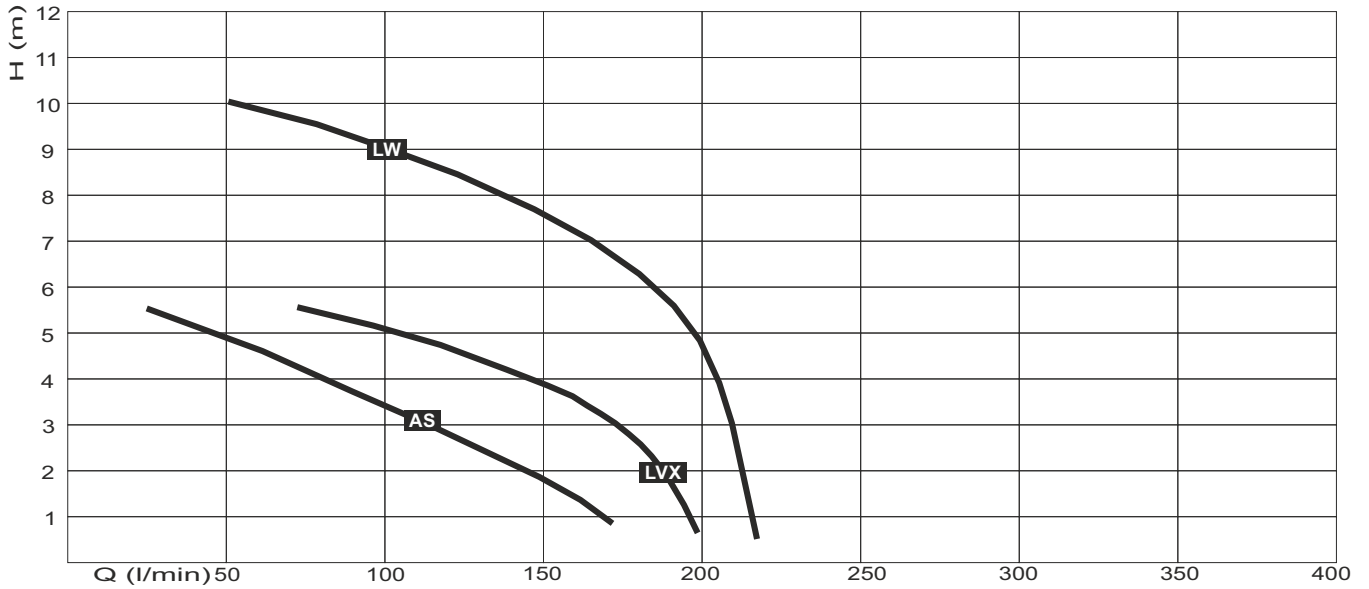

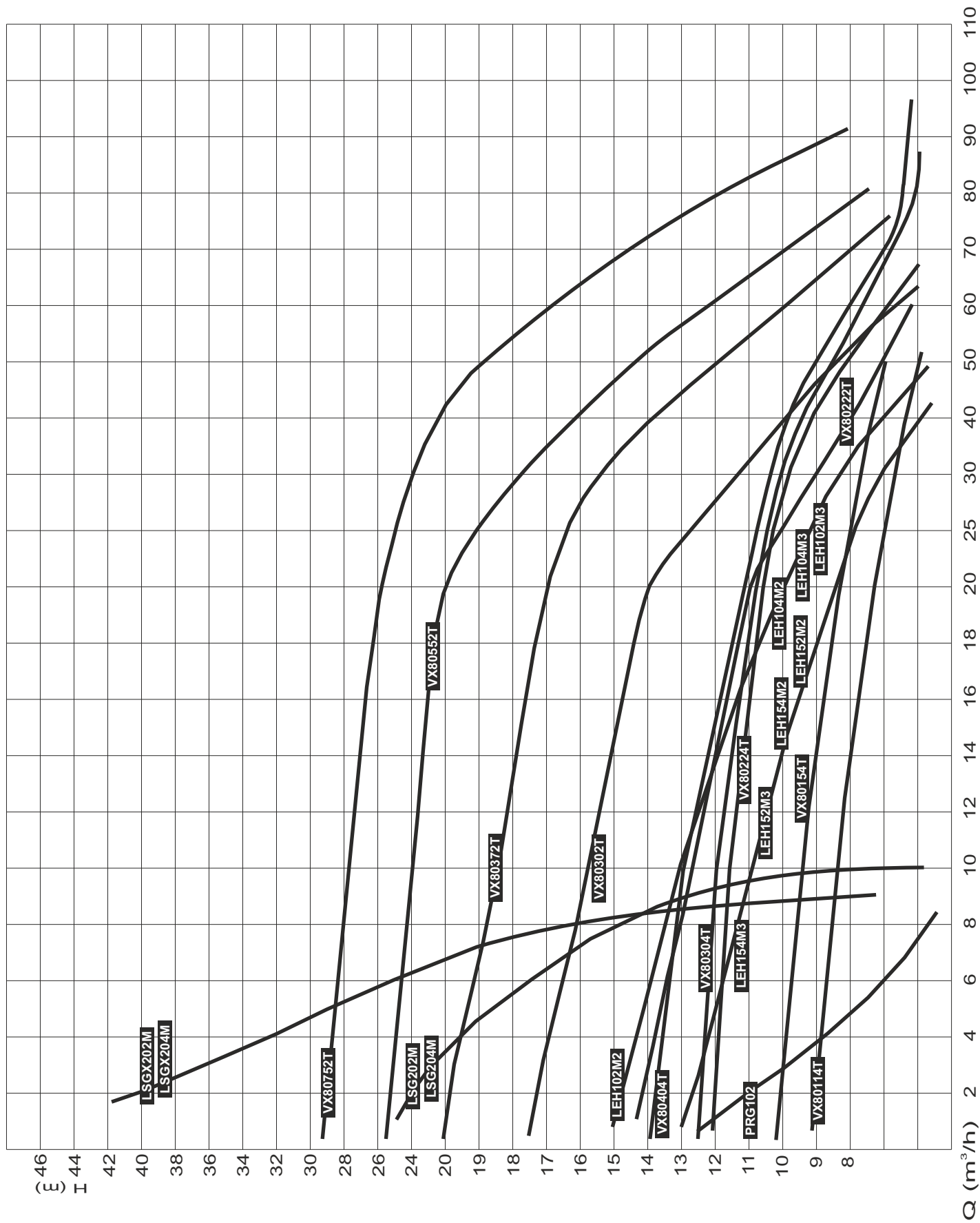

Opgelet! Alle rechten voorbehouden. Alle namen, logo's, reclameslogans, handelsmerken, figuren en foto's in deze catalogus zijn eigendom van onze firma of onze leveranciers. Het is verboden om ze te gebruiken voor andere doeleinden dan voor de verkoop van onze producten en elke schending van dit verbod zal streng worden vervolgd. Alle illustraties in onze reclamematerialen, catalogi, folders, advertenties enz. hebben geen bindend karakter. Gelet op de technische ontwikkelingen kan elke parameter op om het even welk moment zonder voorafgaande kennisgeving worden gewijzigd. We zijn niet aansprakelijk voor foutieve interpretatie van de informatie en technische gegevens die we hebben opgegeven. Enkel de besteller zelf is aansprakelijk voor een gepaste keuze van de producten en voor hun correcte gebruik. We verzoeken u om alle parameters die voor u van belang zijn, net voor het plaatsen van de bestelling bij ons te laten bevestigen. We verkopen onze producten enkel op basis van de huidige verkoopvoorwaarden die gelden bij **VANTUBO B.V.**

+ meer dan 100 types toestellen

+ onmiddellijke levering

+ voor een enkele installatie

+ voor een heel gebouw

+ montage op de vloer

+ montage in de vloer



De producten die door de firma VANTUBO B.V. worden geleverd, voldoen aan de Europese en internationale kwaliteits- en veiligheidsnormen. De producten die zijn voorgesteld in deze folder, zijn afkomstig uit de Europese Unie of de V.S.



VANTUBO

+31 297 548 172

VANTUBO b.v.

1422AC UITHOORN

vantubo.nl

Netherlands

Amsterdamseweg 15H